

松花堂箱(大)(1)のきれいな組立て方

本体の組立て方

(1)

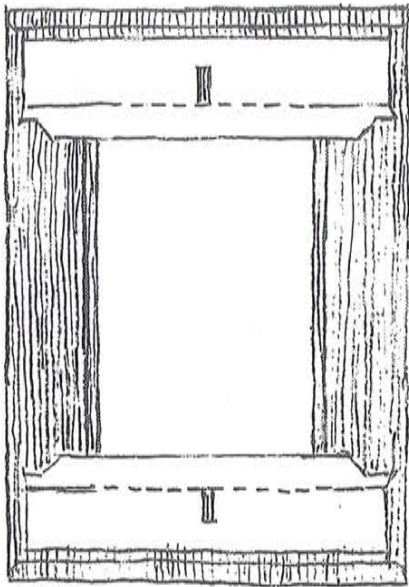

本体製品をこのような位置にする。

(2)

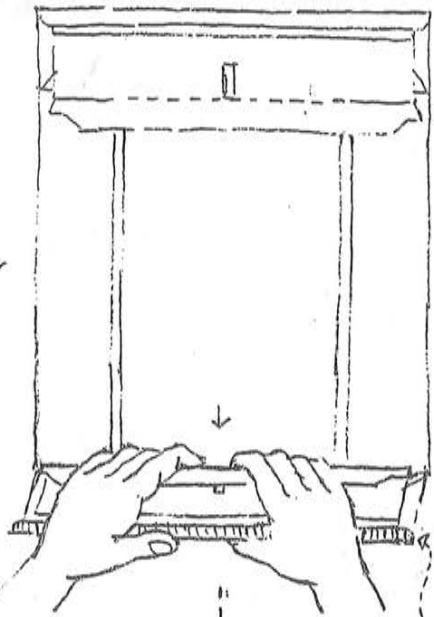

矢印の所を軽く45度位に折りくせをつける。

この折を引きながら面におこすようにする。

このようになる。

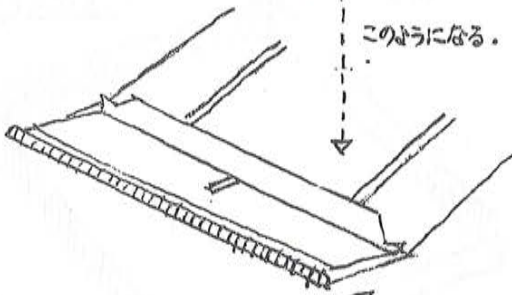

(3)

45度

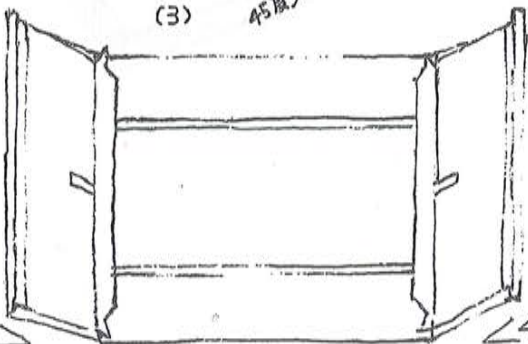

45度

45度

(4)

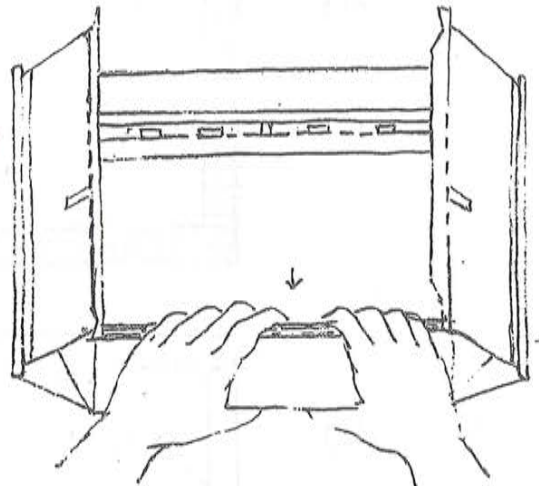

起しながら縁をつける。

(5)

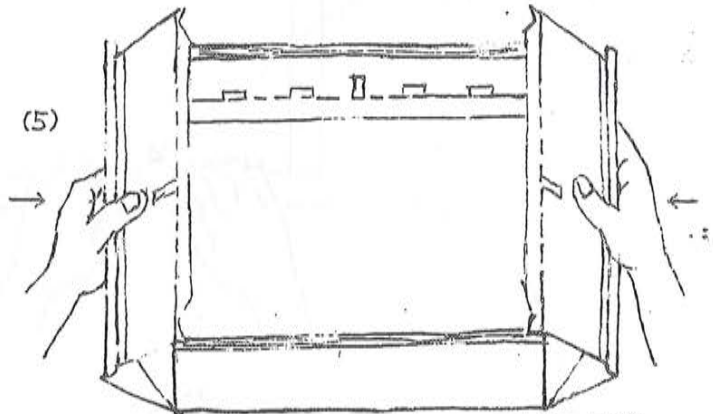

両手で一拳に左右を内側に向へ押し組み上げる。

(6)

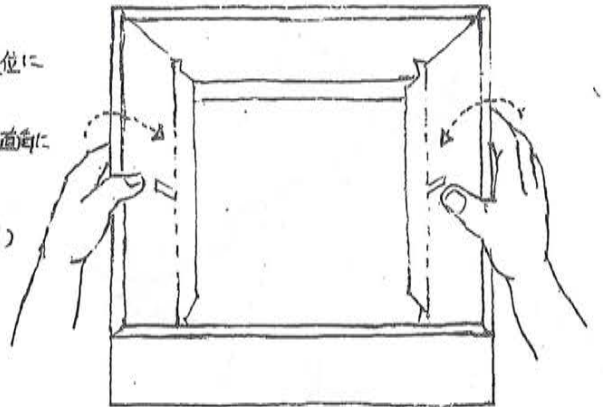

(7)

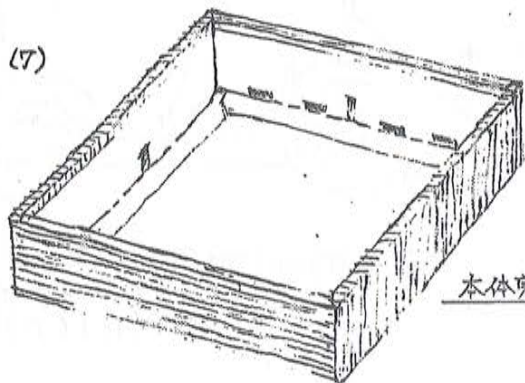

本体完成

蓋の組立て方

(1)

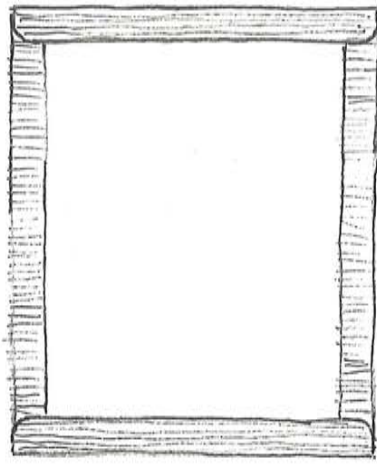

(2)

両サイドを45度位に軽く
折りぐせをつける。

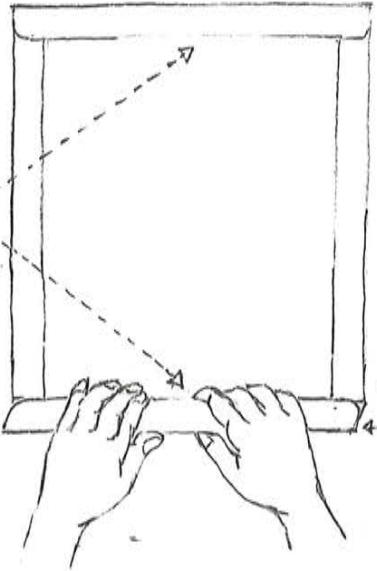

(注) 表面が紙割れすることがありますので
折りぐせをつける時45度位に軽く折り
込んでください。

(3)

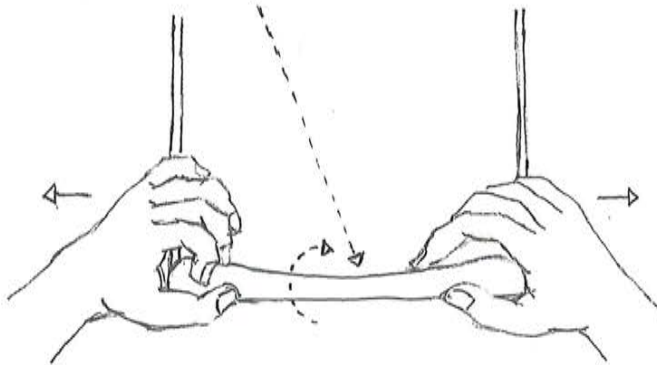
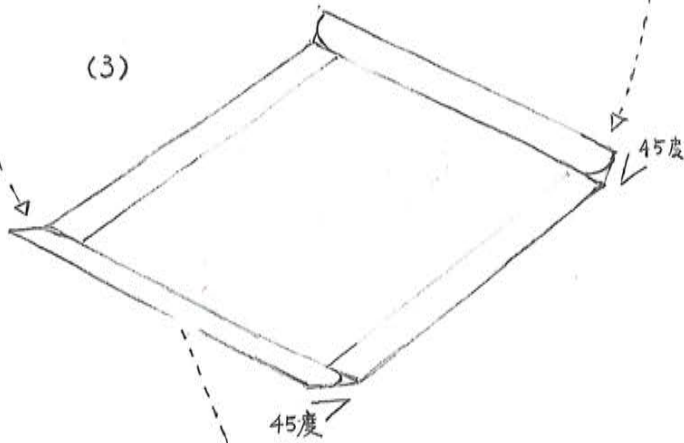

折りぐせをつけた片方を両手で立てながら
両サイドをひらくようにして立ち上げる。
もあ一方 同じようにしてでき上げます。

(4)

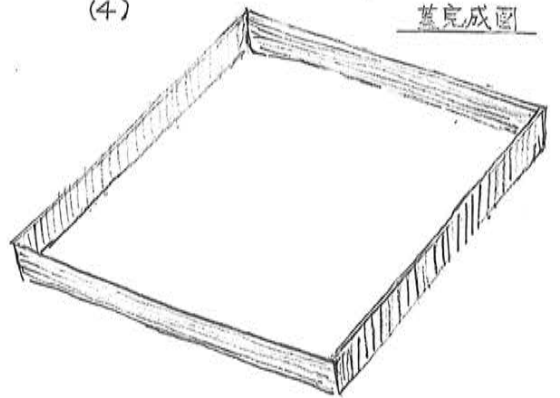

蓋完成図

中仕切組立て方

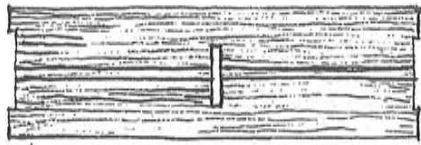

(1)

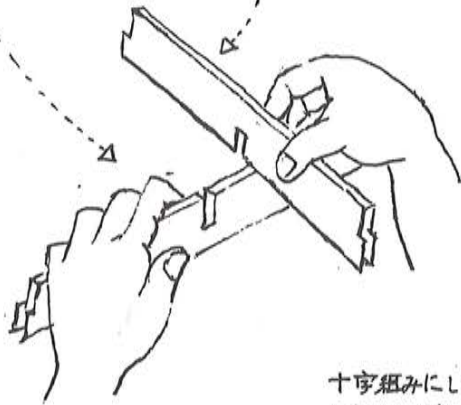
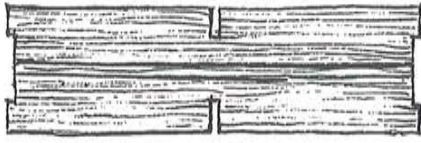

(2)

十字組みにした中仕切りを本体にやや傾斜
したまゝ入れ内側の中央の穴に固定します。

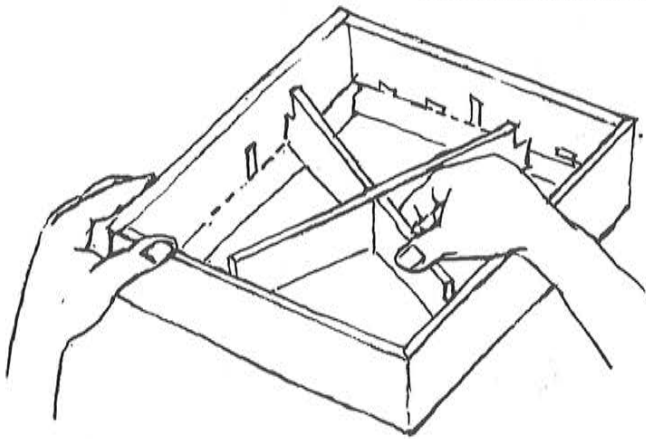

(3)

(4)

松花堂箱見成図

